



# Технология нанесения Старая стена ЗР-22

**Элементарные решения**  
профессиональные декоративные покрытия

## Расход на 100 м<sup>2</sup>



## Инструмент



Получи

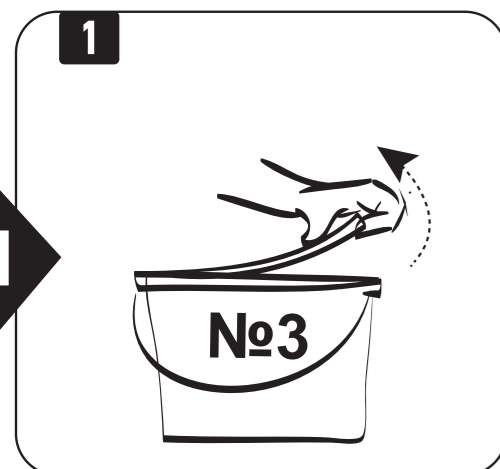

**1**  
Возьмите ведро №3 (Краска). Откройте крышку.

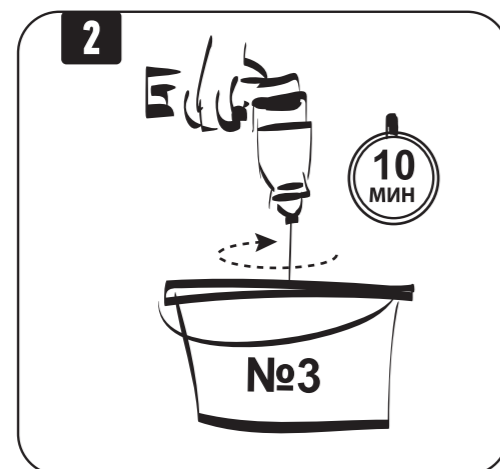

**2**  
Перемешивайте содержимое ведра №3 дрелью с мешалкой не менее 10 мин.

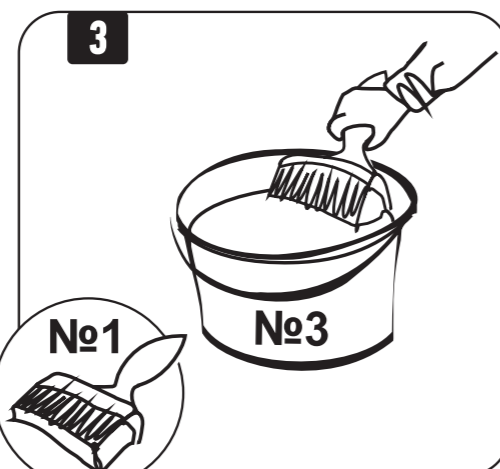

**3**  
Окуните КИСТЬ №1 в ведро на 1/3 щетины

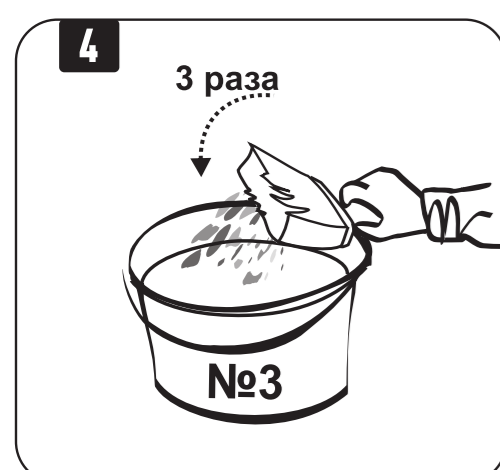

**4**  
Постучите кистью 3 раза по краю ведра.

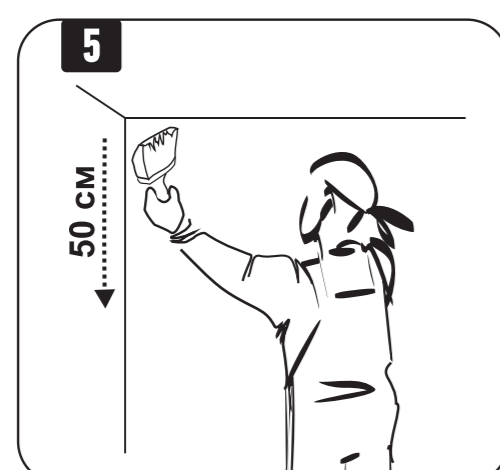

**5**  
Нанесите кистью толстый мазок длиной 50 см вдоль примыкания от верхнего левого угла вниз.

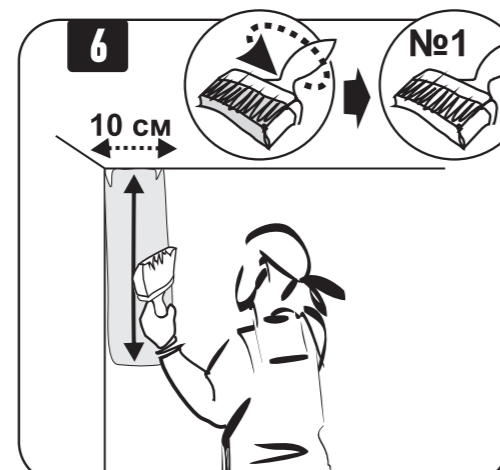

**6**  
Разверните кисть и разровняйте краску движениями вверх-вниз, оставляя окрашенную полосу шириной 10 см без следов от кисти.

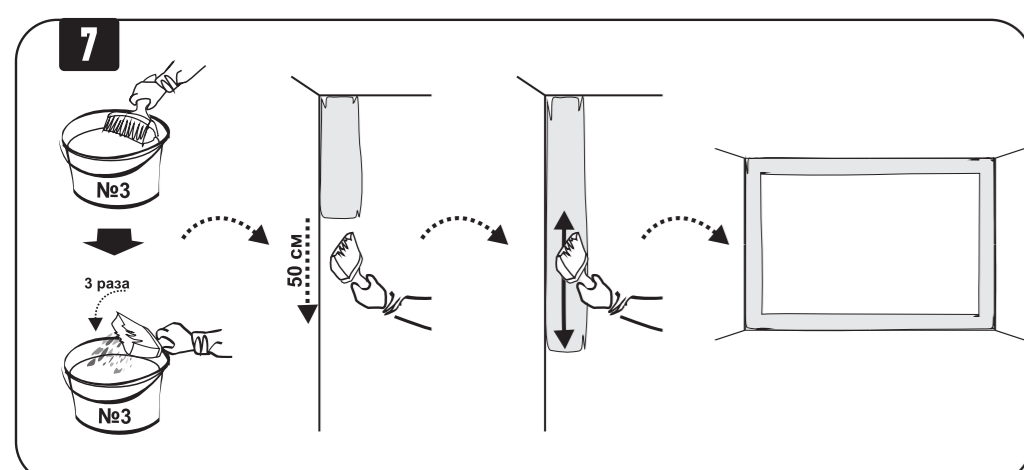

**7**  
Повторяя действия 3-6, нанесите полосу краски на следующий участок примыкания, а затем на все примыкания к стенам, потолку и полу.

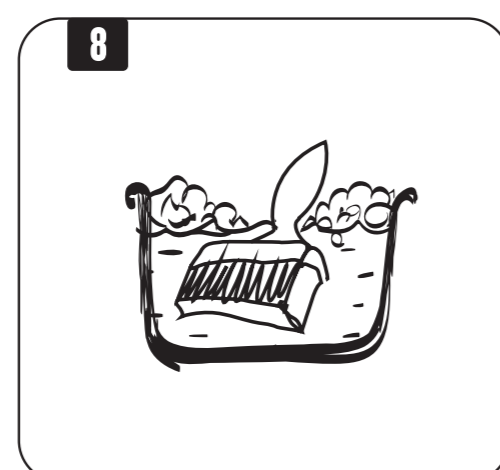

**8**  
Тщательно вымойте кисть теплой водой с мылом

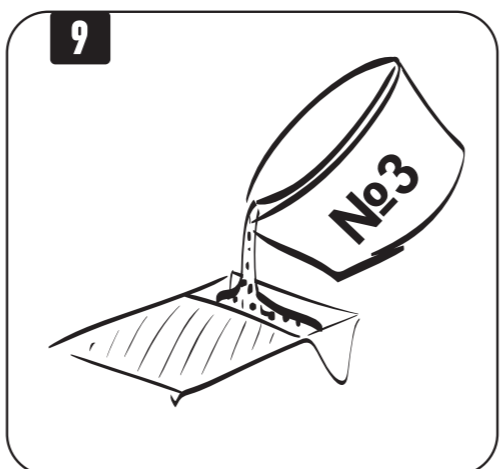

**9**  
Налейте материал из ведра №3 в лоток для краски.

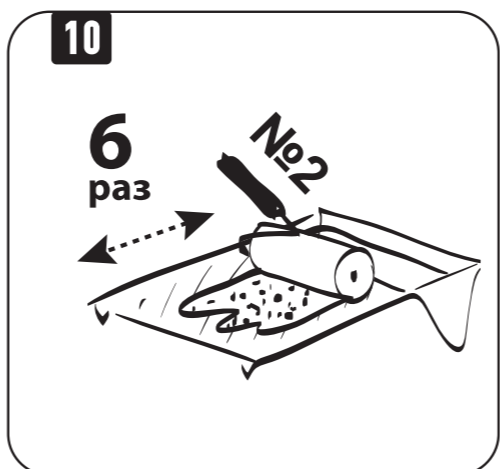

**10**  
Окуните ВАЛИК №2 в материал и прокатайте им по лотку не менее 6 раз.

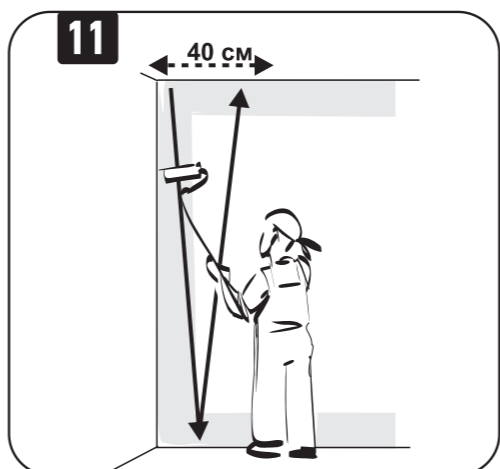

**11**  
Прижмите валик к стене в левом верхнем углу и нанесите краску от потолка до пола и обратно полосой в форме буквы V шириной 40 см.

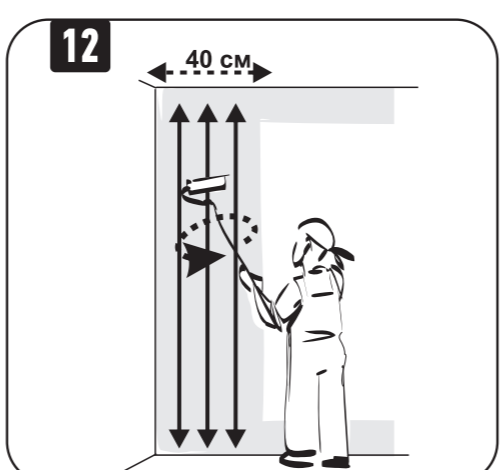

**12**  
Разверните валик и прокатайте вверх-вниз, разравнивая краску и закрывая поверхность.

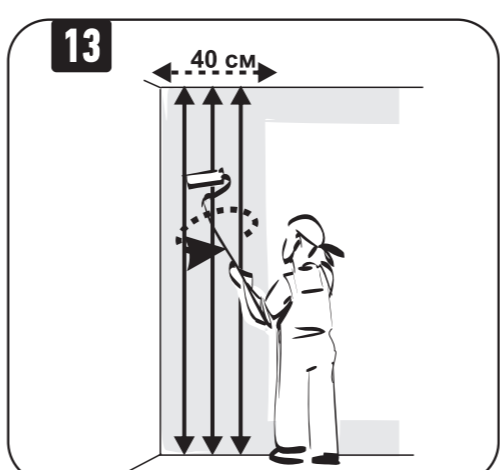

**13**  
Еще раз разверните валик и, двигаясь от угла, прокатывайте вверх-вниз, разравнивая краску. Тщательно прокрасьте примыкания к полу и потолку.

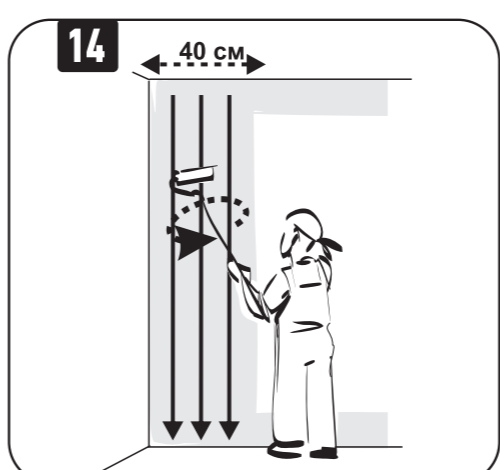

**14**  
Еще раз разверните валик и прокатывайте без нажима сверху вниз окончательно, заглаживая поверхность.



**15**  
Окуните ВАЛИК №2 в материал и прокатайте им по лотку не менее 6 раз.

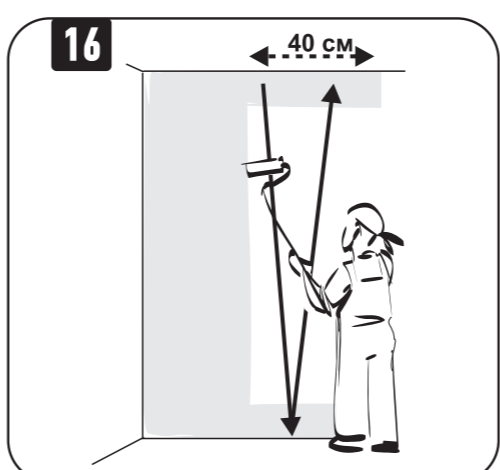

**16**  
Отступите немного вправо от окрашенной полосы и нанесите краску от потолка до пола и обратно полосой в форме буквы V шириной 40 см.

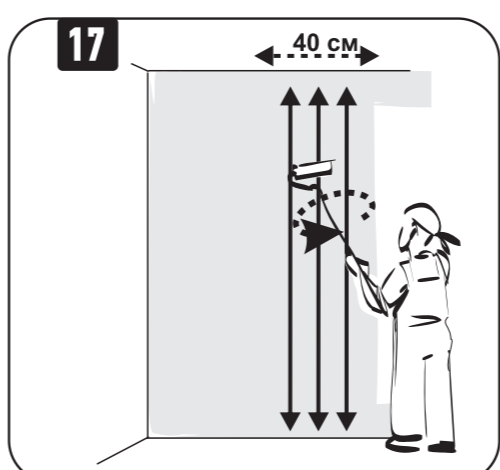

**17**  
Разверните валик и прокатайте вверх-вниз, разравнивая краску и закрывая поверхность. Тщательно закрасьте примыкание к предыдущей полосе.

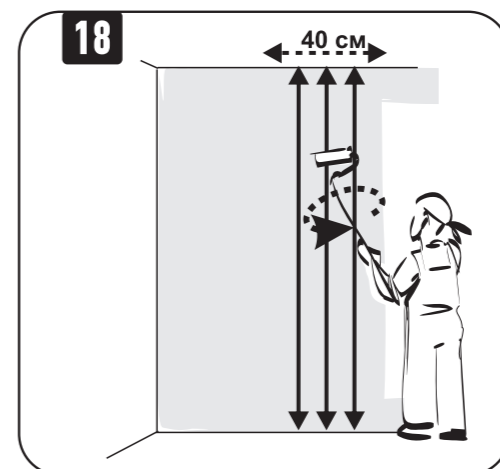

**18**  
Еще раз разверните валик и, двигаясь от угла, прокатывайте вверх-вниз, разравнивая краску. Тщательно прокрашивайте примыкания к полу и потолку.

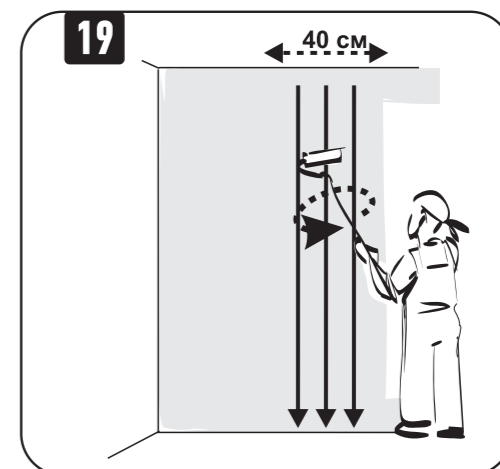

**19**  
Еще раз разверните валик и прокатывайте без нажима сверху вниз, окончательно заглаживая поверхность. Прокатайте ранее нанесенную полосу таким же способом.

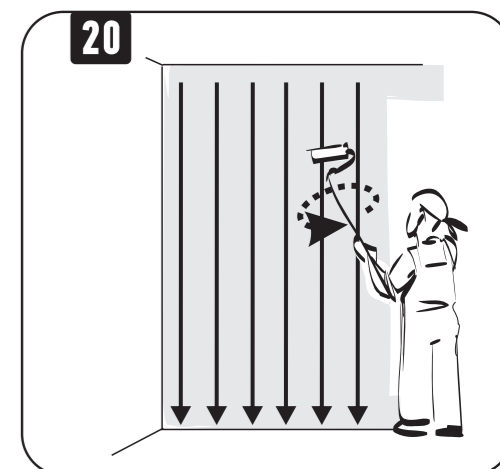

**20**  
Разверните валик и, начиная с ранее нанесенной полосы, прокатывайте без нажима сверху вниз, окончательно заглаживая поверхность.

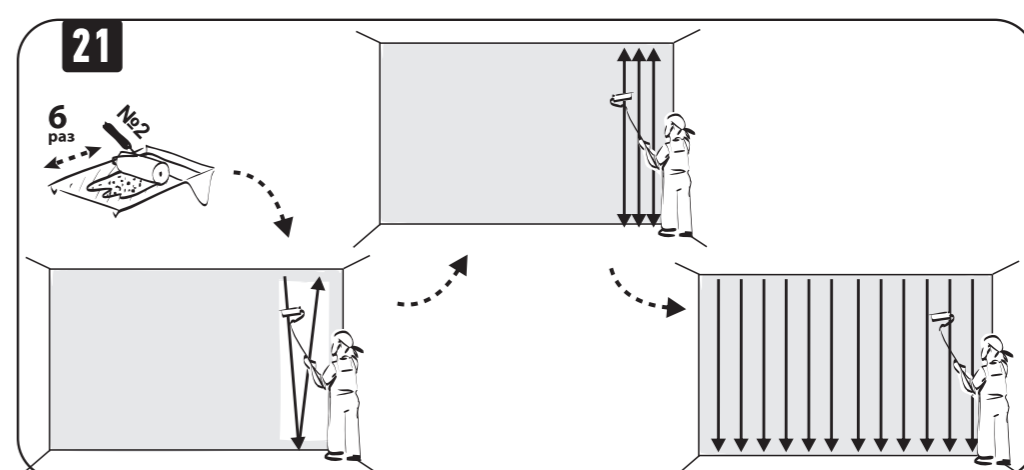

**21**  
Повторяя действия 15-20, нанесите краску на всю поверхность.

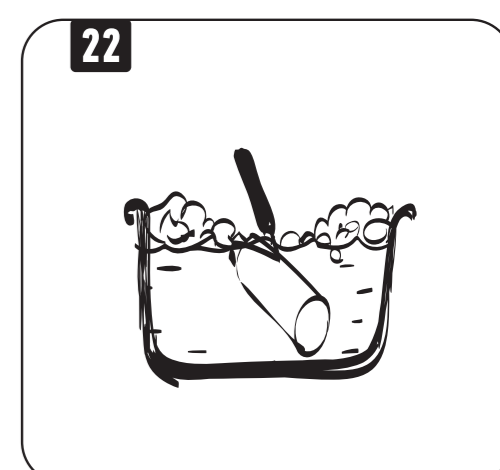

**22**  
Тщательно вымойте валик теплой водой с мылом



**23**  
4 часа перерыв  
Время высыхания материала 4 часа.

продолжение



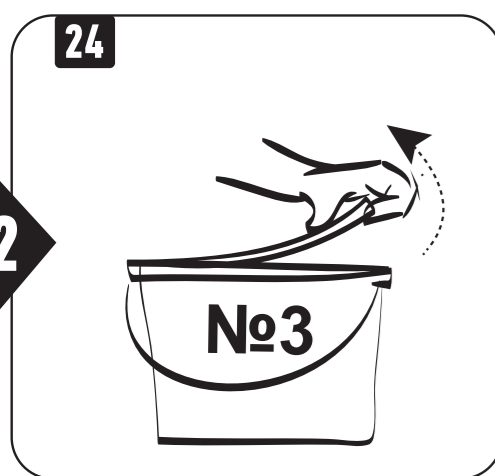

24 Возьмите ведро №3 (Краска). Откройте крышку.



25 Перемешивайте содержимое ведра №3 дрелью с мешалкой не менее 10 мин.

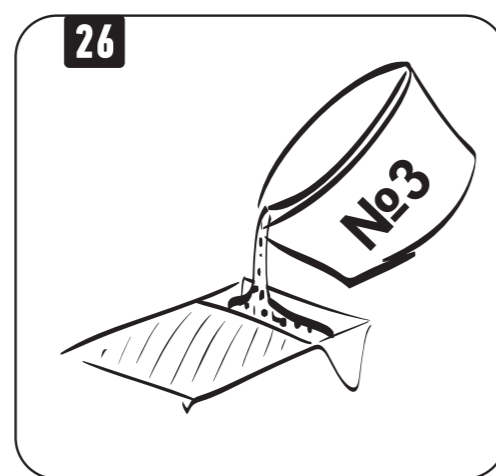

26 Налейте материал из ведра №3 в лоток для краски.

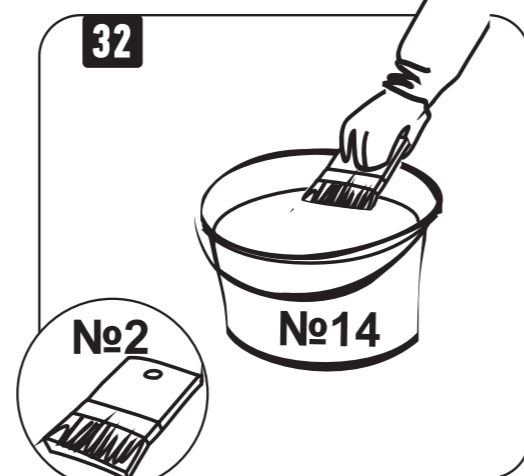

32 Окуните КИСТЬ №2 в краску на 1/3 щетины.

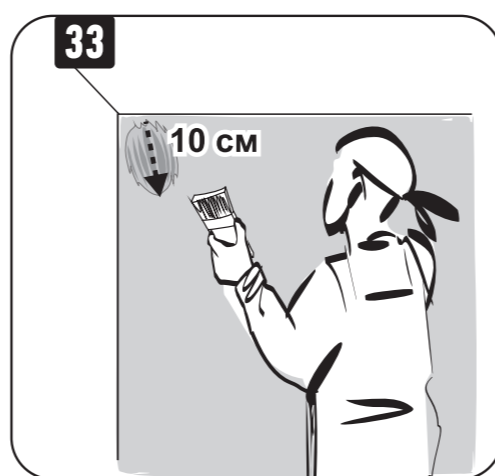

33 Приставьте кисть в верхний левый угол и нанесите мазок вниз и вправо длиной 10 см.

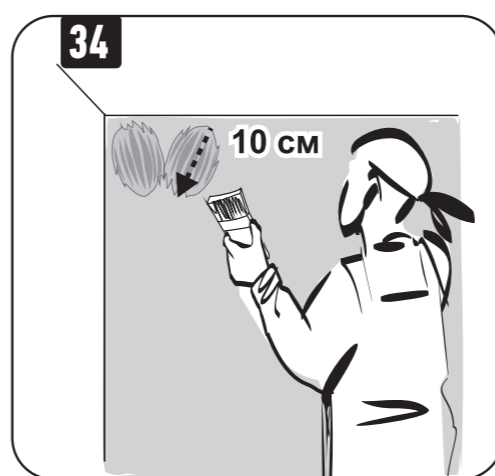

34 Рядом нанесите мазок длиной 10 см вниз и влево.

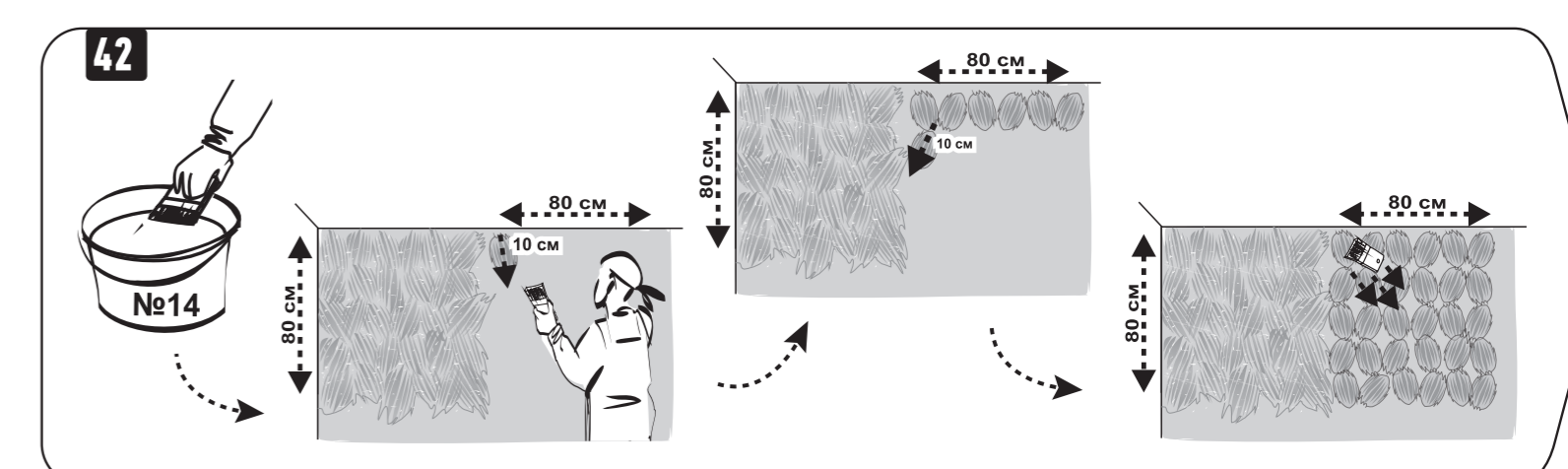

42 Обновите материал на кисти и, повторяя действия 32-41, нанесите еще один участок, а затем таким же способом всю поверхность.

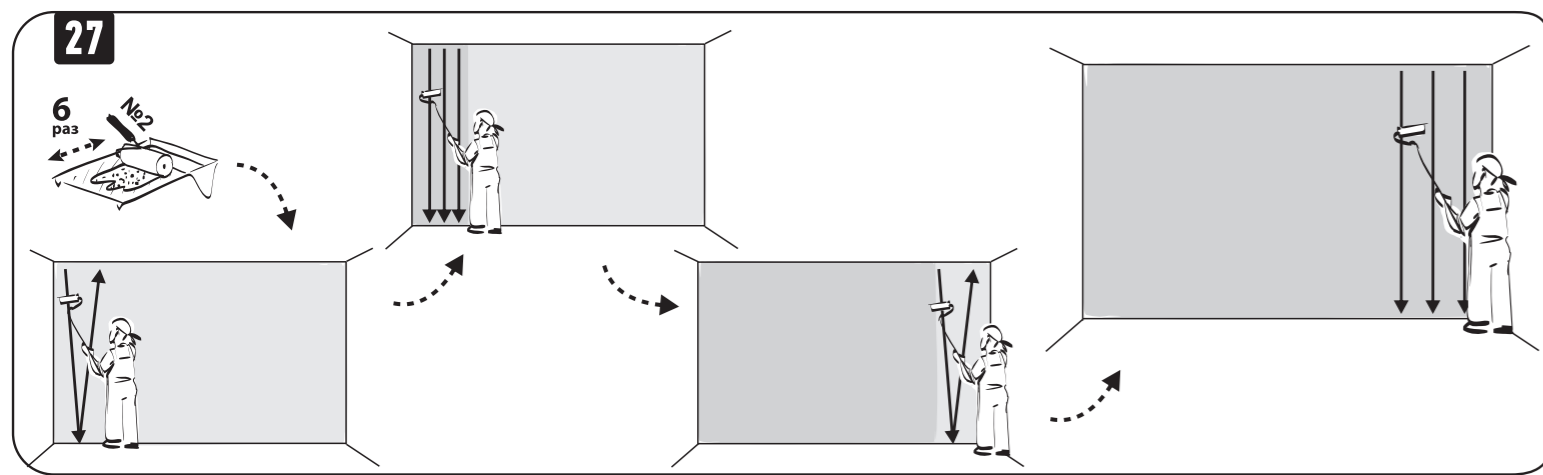

27 Нанесите второй слой краски на всю поверхность, повторяя действия 10-21.

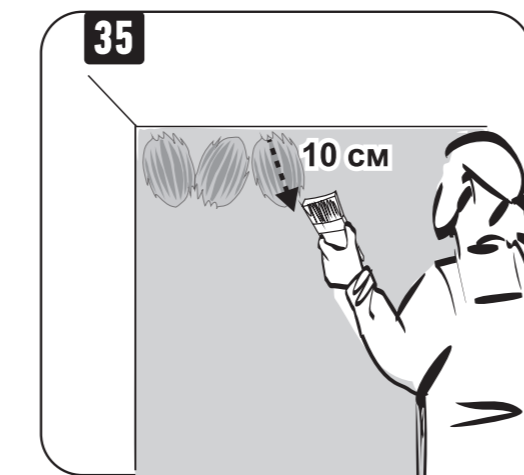

35 Нанесите еще один мазок длиной 10 см вниз и вправо.

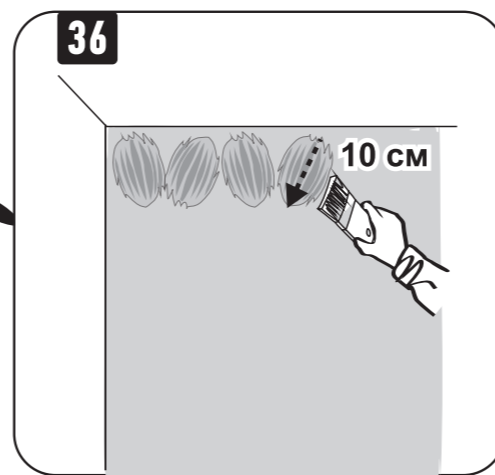

36 Затем еще один мазок вниз и влево.

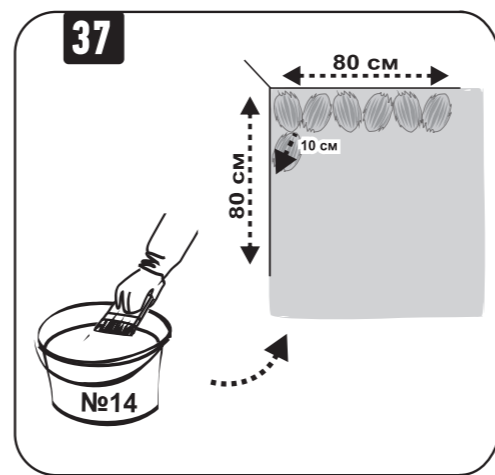

37 Обновите материал на кисти и, повторяя действия 32-36, нанесите краску на участок шириной и высотой 80 см.

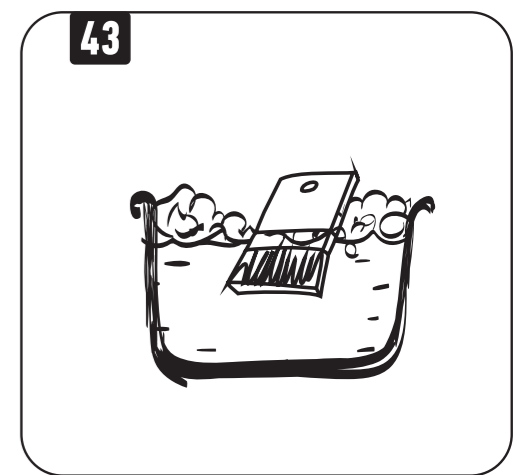
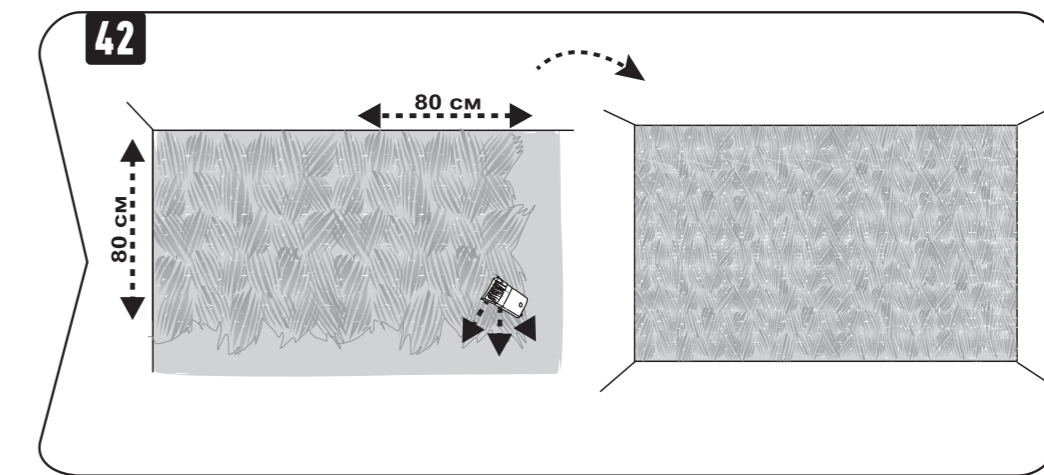

43 Тщательно вымойте кисть теплой водой с мылом.



28 Тщательно вымойте валик теплой водой с мылом. Время высыхания 6 часов

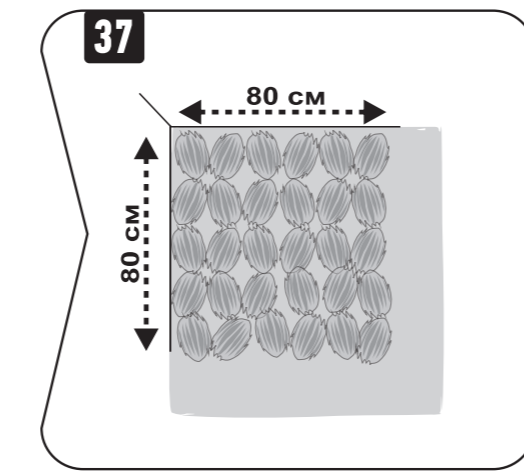

38 Время высыхания 10 минут.

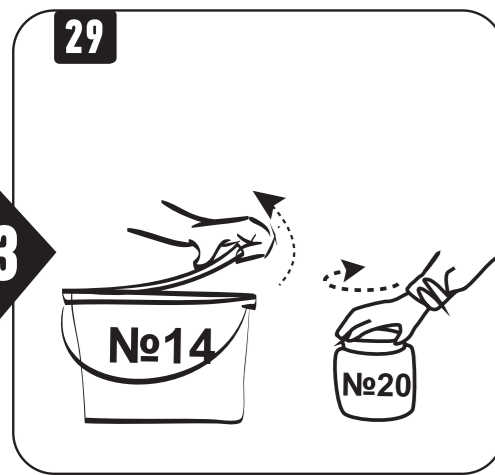

29 Возьмите ведро №14 (Краска) и банку №20 (Колорант). Откройте крышки.

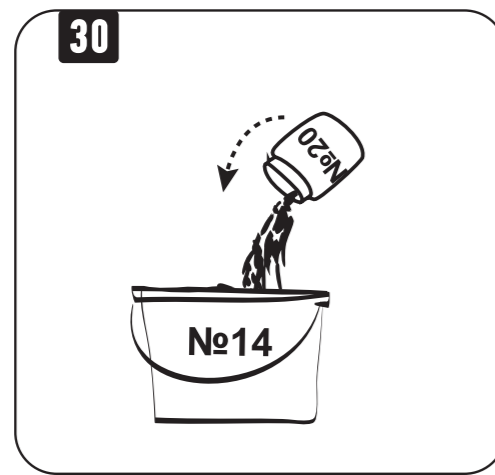

30 Вылейте содержимое банки №20 в ведро №14.

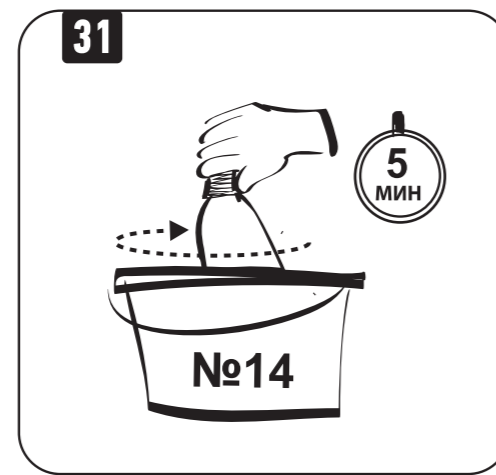

31 Перемешивайте содержимое ведра №14 вручную шпателем 5 мин. Нельзя использовать для перемешивания дрель с мешалкой.

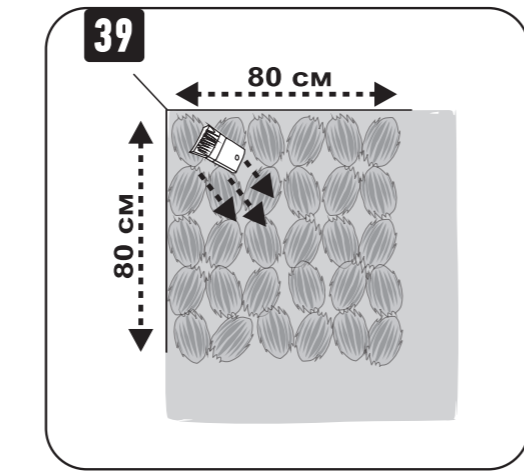

39 Возьмите чистую и сухую КИСТЬ №2, легкими растирающими мазками вниз и вправо проведите по поверхности несколько раз, вскрывая белые частицы наполнителя.

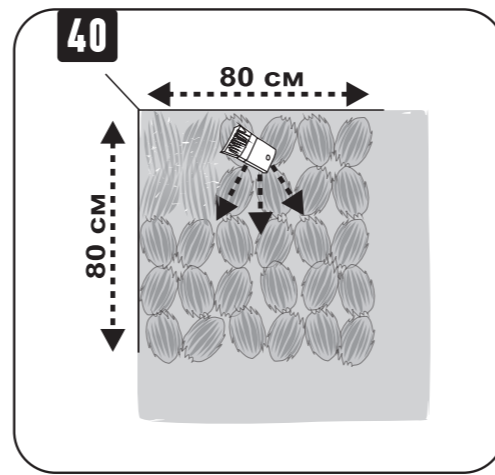

40 Отступите немного вправо и обработайте мазками в разные стороны.

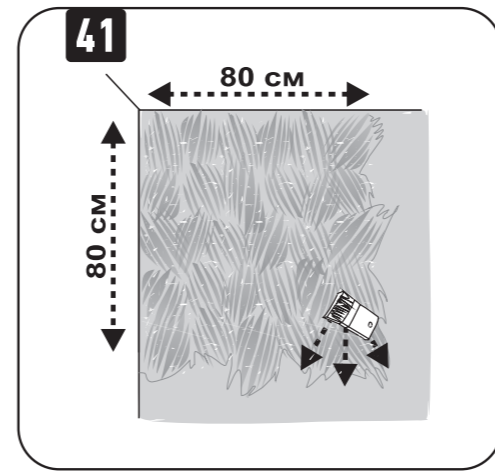

41 Обработайте таким образом весь участок. Сделайте края участка неровными.