



# Технология нанесения Рисовая бумага ЗР-16

**Элементарные решения**  
профессиональные декоративные покрытия

## Расход на 100 м<sup>2</sup>



## Инструмент



ПОХЛОП 1

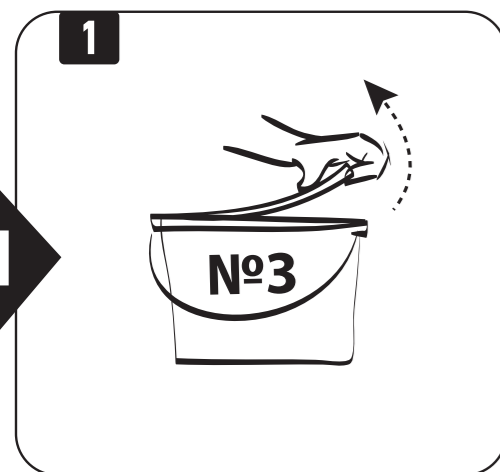

Возьмите **ведро №3 (Краска)**. Откройте крышку.

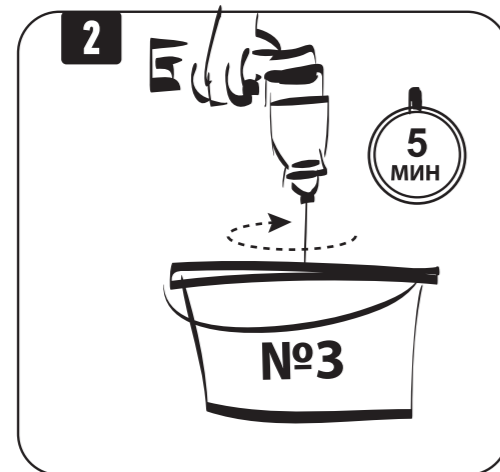

Перемешивайте содержимое **ведра №3** дрелью с мешалкой не менее 5 мин.

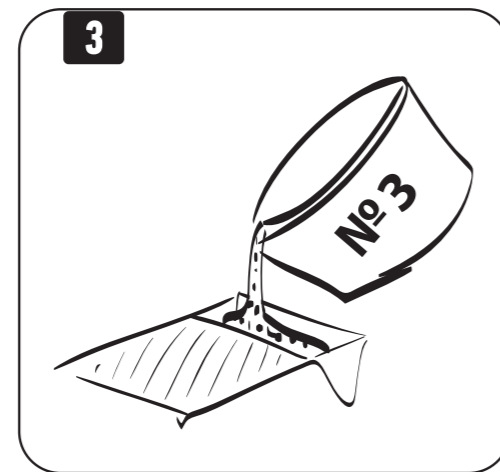

Налейте материал из **ведра №3** в лоток для краски.

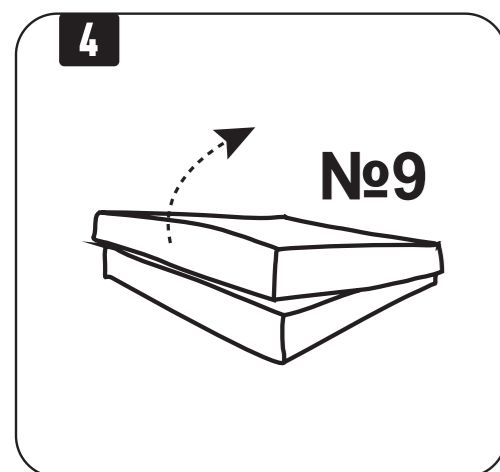

Возьмите **коробку №9**. Откройте крышку

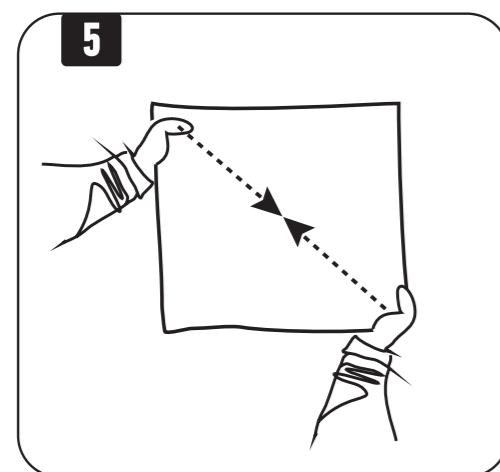

Возьмите лист бумаги за противоположные углы и сожмите его к центру.

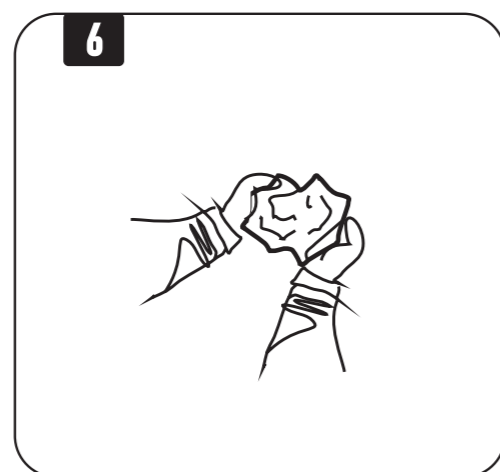

Сожмите лист бумаги в плотный комок.

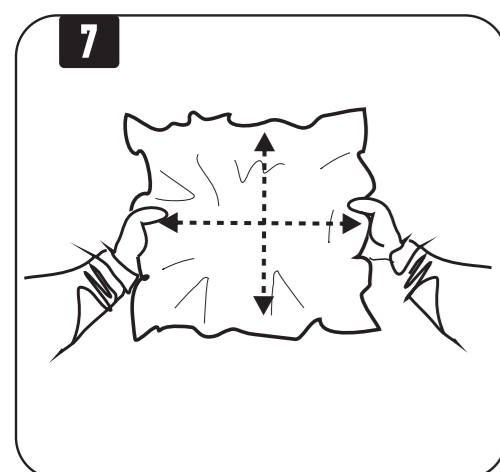

Слегка расправьте лист и положите на чистую поверхность.

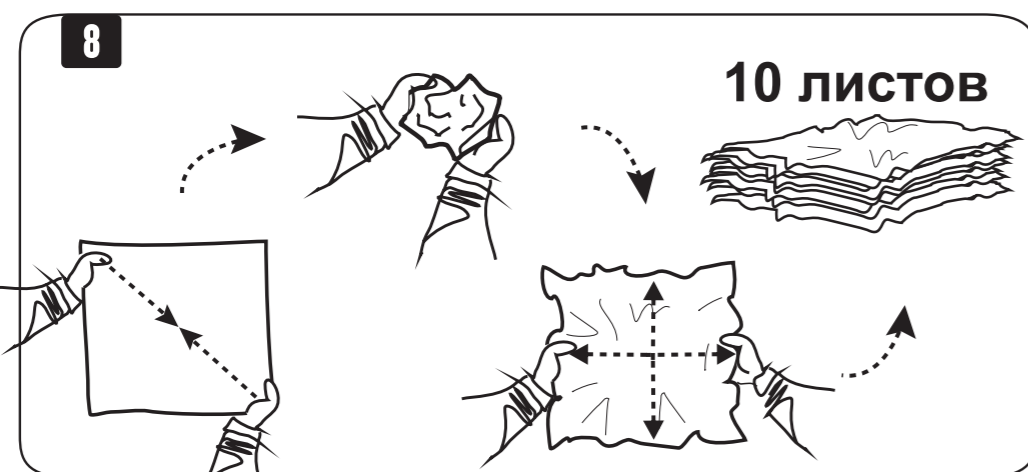

Повторяя действия 5-7, подготовьте 10 листов.

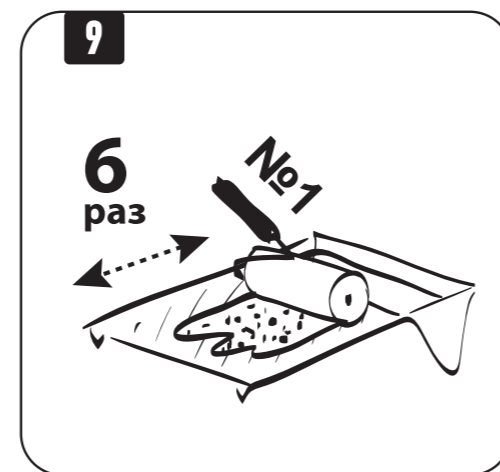

Окуните **ВАЛИК №1** в материал и прокатайте им по лотку не менее 6 раз.

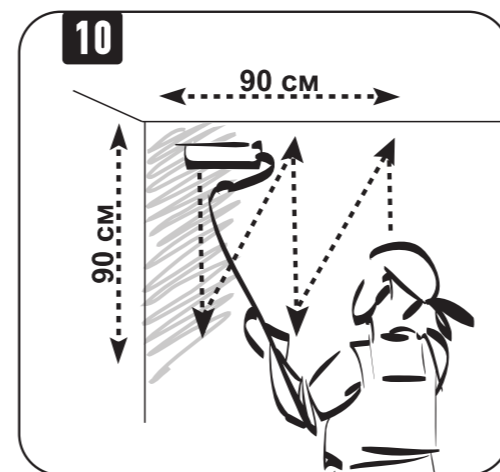

Нанесите материал на стену в верхнем левом углу толстым слоем в виде буквы W высотой и шириной 90 см. Раскатайте краску, равномерно укрывая поверхность.

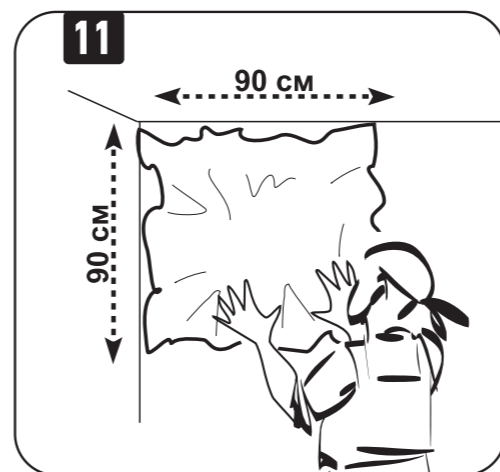

Возьмите подготовленный лист бумаги и приложите к поверхности. Прижмите кончиками пальцев.

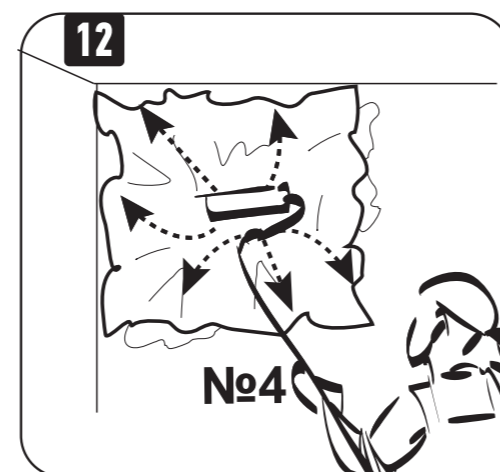

Возьмите **ВАЛИК №4**. От центра листа прокатайте влево и вверх, с усилием прижимая бумагу к поверхности, создавая рисунок из мелких заломов и выгоняя пузыри.



Прокатайте с усилием от центра листа вправо и вверх, создавая рисунок и выгоняя пузыри. Затем также от центра вниз в разные стороны.

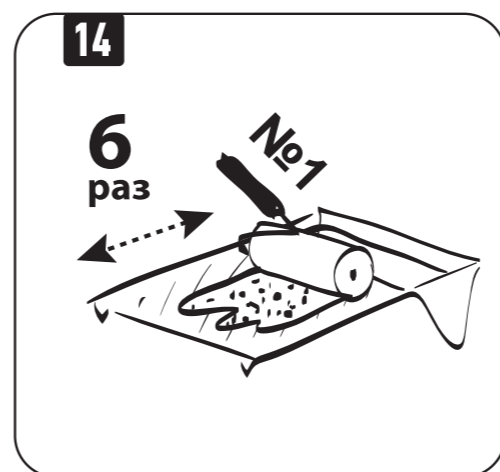

Снова окуните **ВАЛИК №1** в материал и прокатайте им по лотку не менее 6 раз.

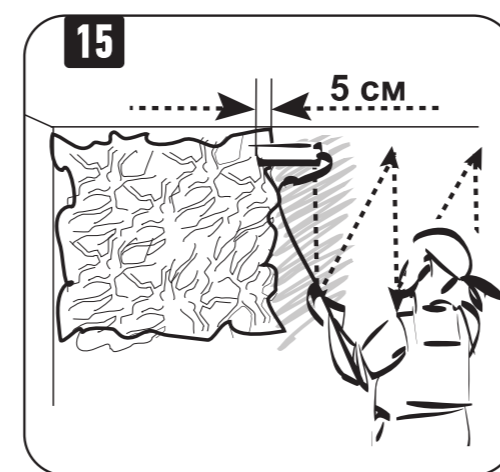

Нанесите материал на следующий участок толстым слоем в виде буквы W высотой и шириной 90 см. Раскатайте материал равномерно с нахлестом 5 см на приклеенную бумагу.



Возьмите подготовленный лист бумаги и приложите к поверхности с небольшим нахлестом на уже приклеенный лист. Прижмите кончиками пальцев.



Возьмите **ВАЛИК №4**. От центра листа прокатайте влево и вверх, с усилием прижимая бумагу к поверхности, создавая рисунок из мелких заломов и выгоняя пузыри.

ПОХЛОП 2

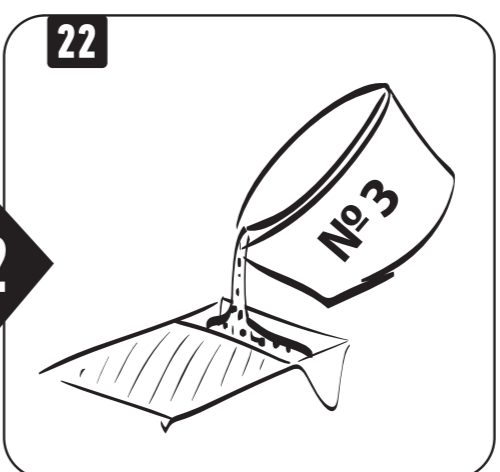

Налейте материал из **ведра №3** в лоток для краски.

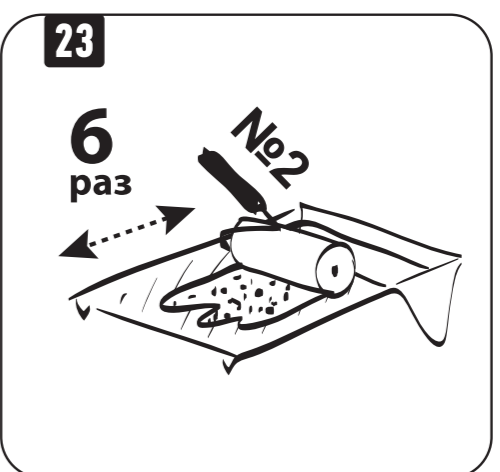

Окуните **ВАЛИК №2** в материал и прокатайте им по лотку не менее 6 раз.

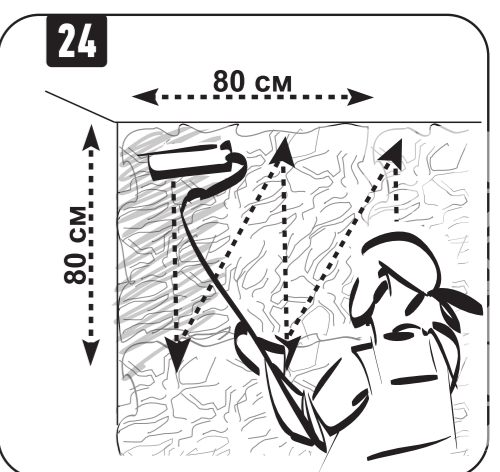

Нанесите материал на стену в верхнем левом углу в виде буквы W высотой и шириной 80 см.

продолжение

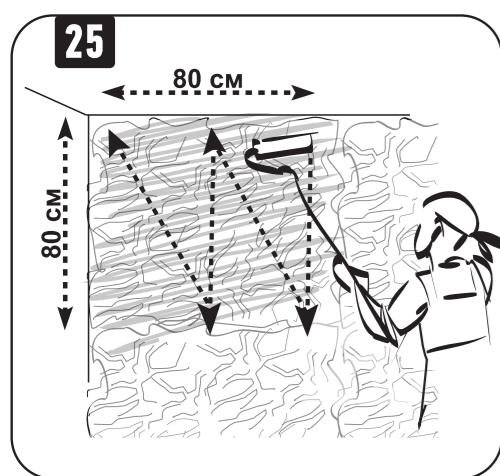

Разверните валик и раскатайте краску, равномерно прокрашивая рельефный рисунок.

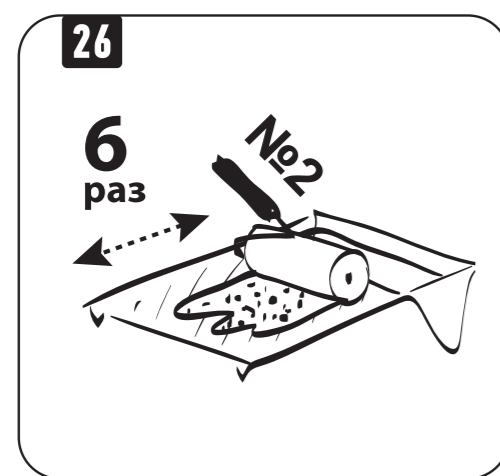

Снова окуните **ВАЛИК №2** в лоток с краской прокатайте им по лотку не менее 6 раз.

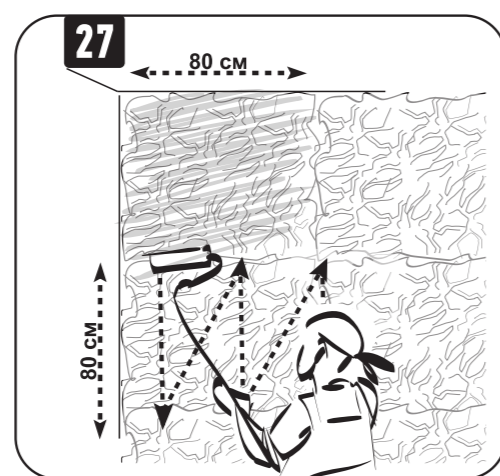

Нанесите материал на стену ниже окрашенного участка в виде буквы **W** высотой и шириной 80 см.

ТОХТОН 3

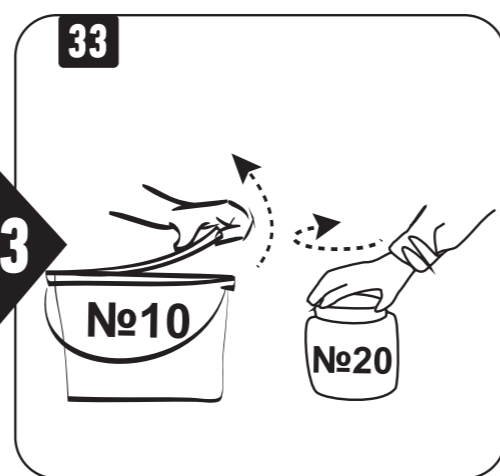

Возьмите **ведро №10 (Краска)** и **банку №20 (Колорант)**. Откройте крышки.



Вылейте содержимое **банки №20** в **ведро №10**.



Перемешивайте содержимое **ведра №10** дрелью с мешалкой не менее 10 мин.

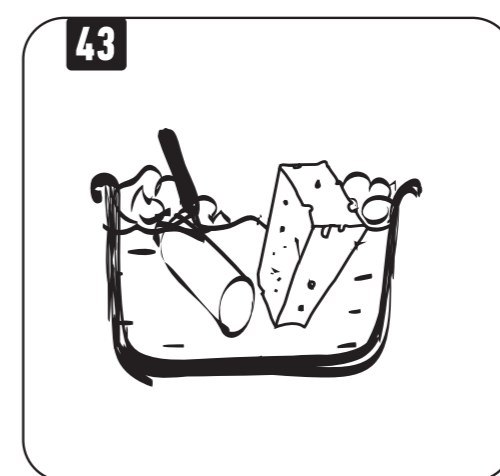

Тщательно вымойте валик и губку теплой водой с мылом.

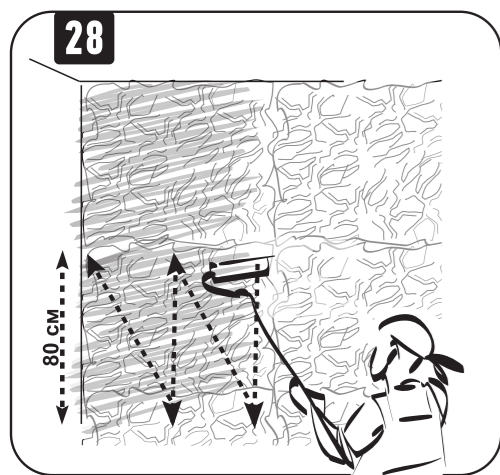

Разверните валик и раскатайте краску, равномерно прокрашивая рельефный рисунок.

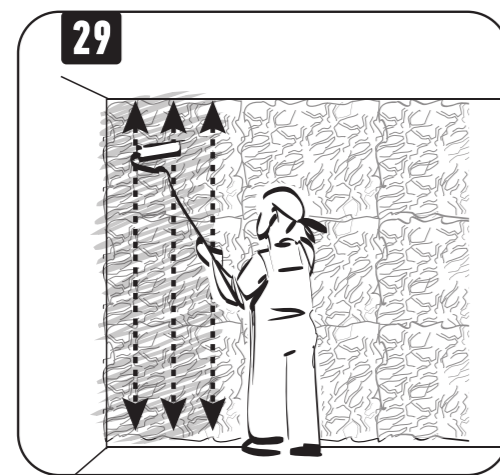

Нанесите таким способом краску на всю высоту стены. Затем прокатайте валиком вверх-вниз, разравнивая материал.

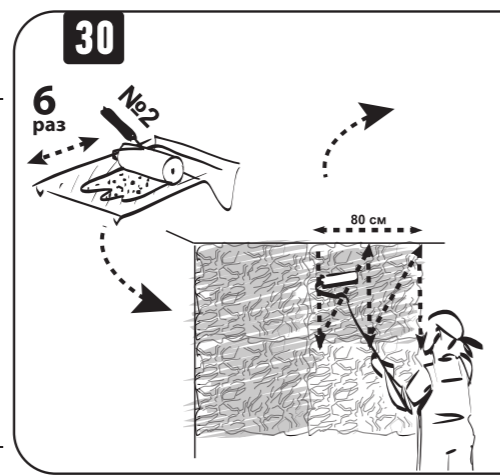

Повторяя действия **23-29**, нанесите краску на следующую полосу, а затем, на всю поверхность.

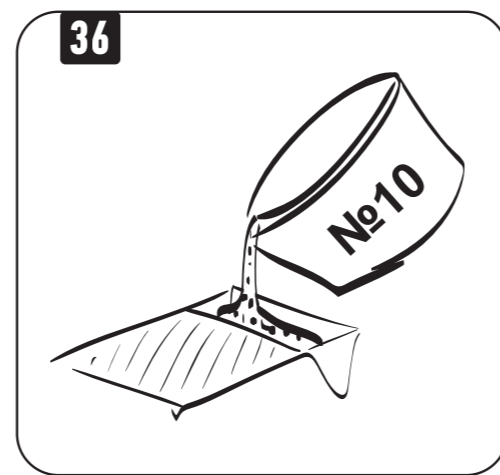

Налейте материал из **ведра №10** в лоток для краски.

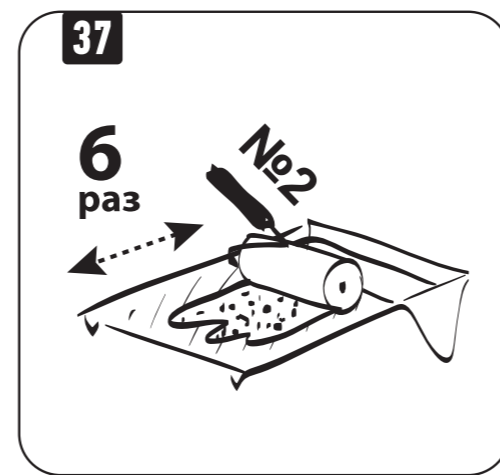

Окуните **ВАЛИК №2** в материал и прокатайте им по лотку не менее 6 раз.

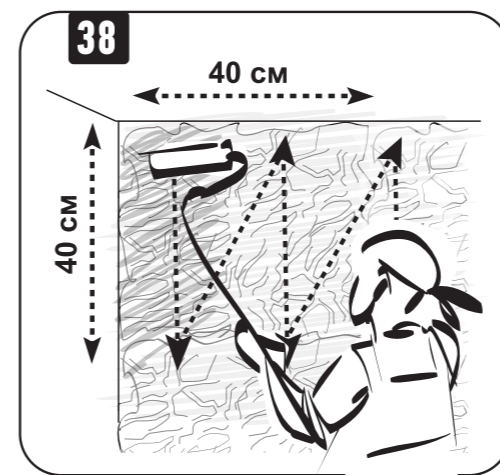

Нанесите материал на стену в верхнем левом углу и в виде буквы **W** высотой и шириной 40 см.

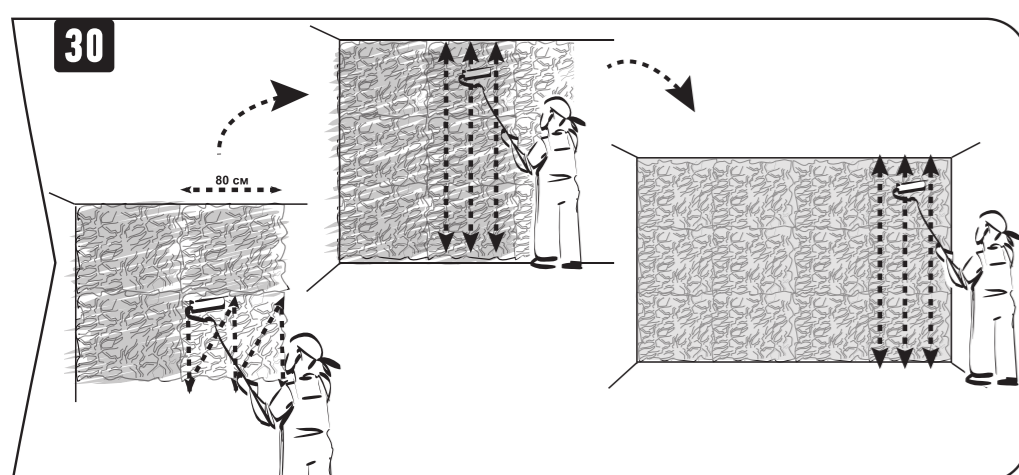

Тщательно вымойте валики теплой водой с мылом.

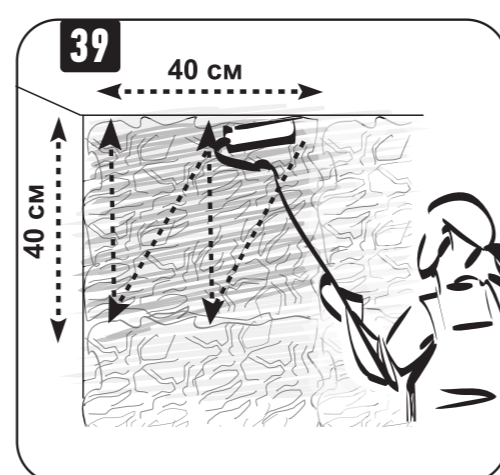

Разверните валик и раскатайте краску, равномерно прокрашивая рельефный рисунок.

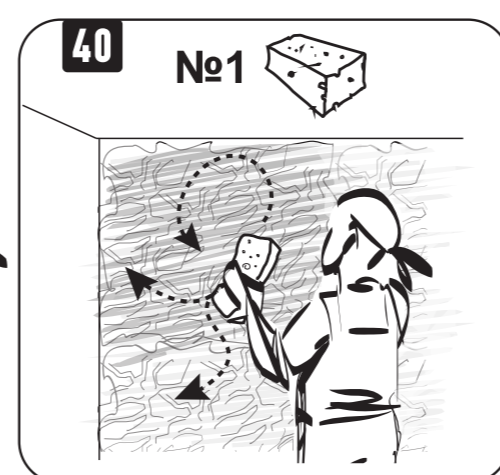

Обработайте поверхность **ГУБКОЙ №1** короткими хаотичными мазками в разные стороны, разравнивая и прокрашивая краской рельефный рисунок.

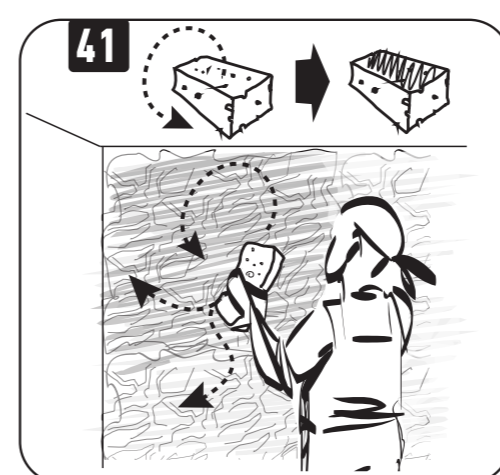

Переверните губку и обработайте поверхность чистой стороной, стирая краску с верхушек рисунка и выравнивая цвет.



Время высыхания материала 4 часа.

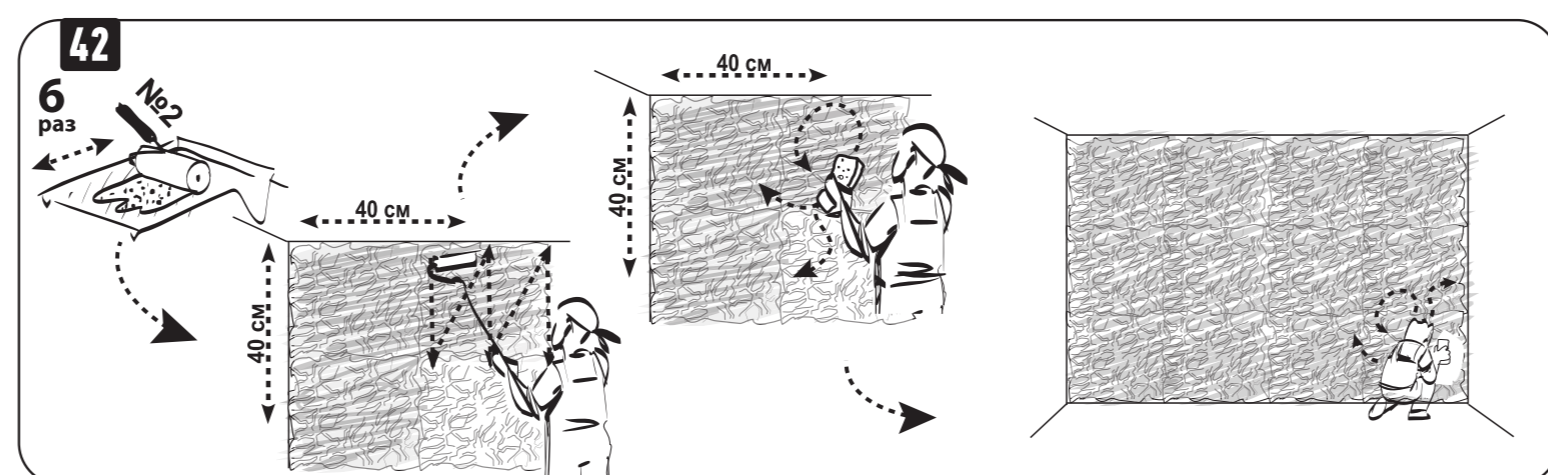

Повторяя действия **37-41**, нанесите краску на следующий участок, а затем на всю поверхность.