



Технология нанесения Перламутровый песок ЗР-1

Элементарные решения
профессиональные декоративные покрытия

Расход на 100 м²

№1 ×1 Грунтовка, 10кг	№3 ×2 Краска основа, 10кг	№5 ×2 Наполнитель крупный, 2,5кг	№15 ×3 Лак перламутровый, 3кг
№18 ×2 ИЛИ Колорант для основы светлый, 300мл	№19 ×2 Колорант для основы темный, 1000мл		

Инструмент

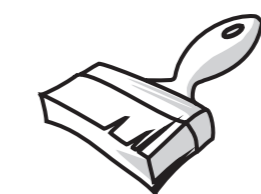

Кисть №1
(Плотная кисть с
бронзовой щетиной)



Мешалка №1
(Насадка на дрель для
перемешивания красок
и грунтовок)

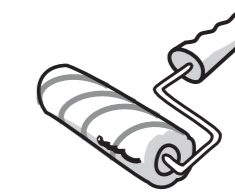

Валик №2
(Валик с желтой полосой)

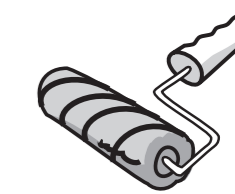

Валик №3
(Валик с черной полосой «Тигр»
для красок с песком)

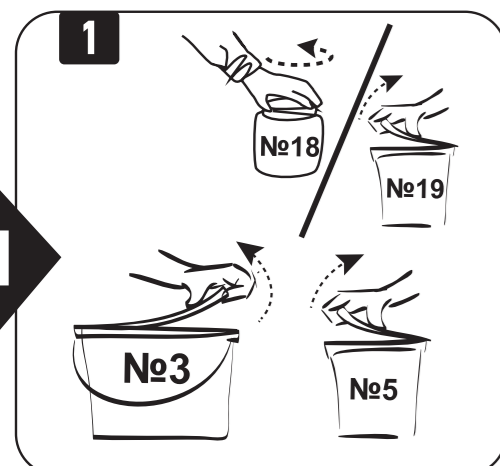

Возьмите ведро №3 (краска), ведро №5 (наполнитель), банку №18 (колорант) или банку №19 (колорант). Откройте крышки.

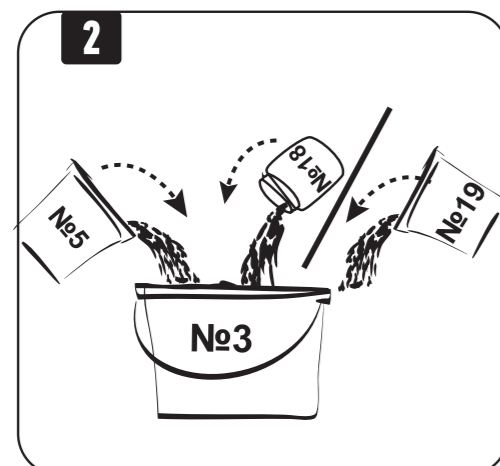

Вылейте содержимое ведра №5, банки №18 или, если темный цвет банки №19 в ведро №3.

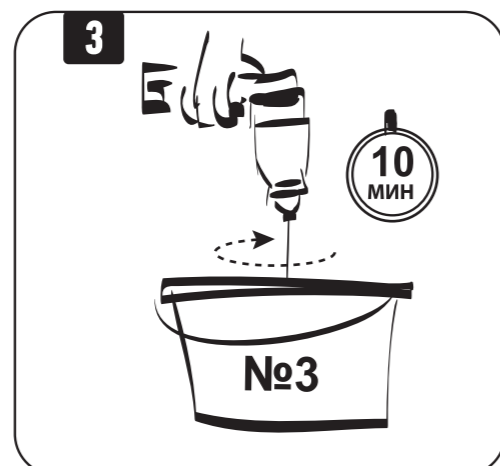

Перемешивайте содержимое ведра №3 дрелью с мешалкой не менее 10 мин.

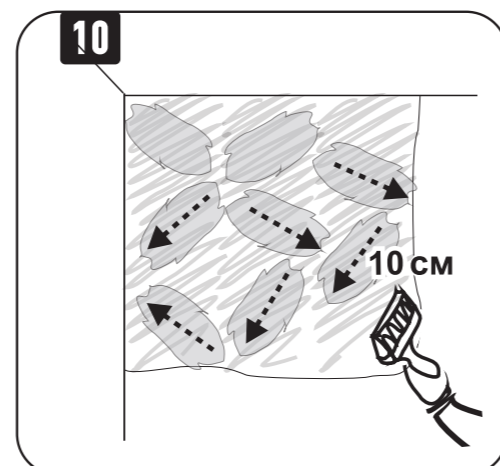

Наносите короткие мазки кистью в разные стороны пока не обработаете весь участок.

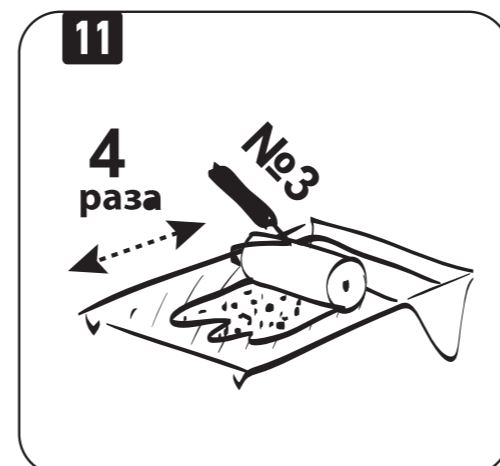

Снова окуните валик в лоток и прокатайте не менее 4 раз.

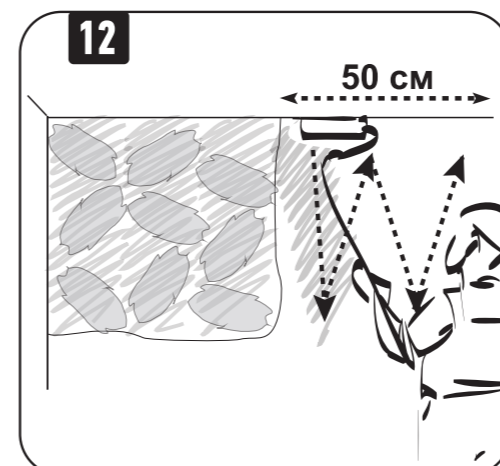

Рядом с нанесенным участком нанесите материал в форме буквы **W** высотой и шириной 50 см. Разровняйте, прокатывая валиком вверх вниз.

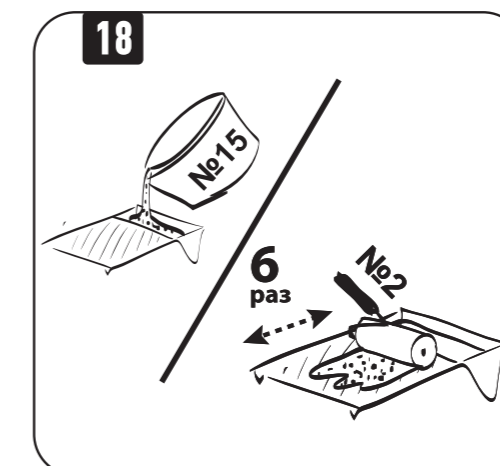

Налейте материал из ведра №15 в лоток для краски. Окуните ВАЛИК №2 в материал и прокатайте им по лотку не менее 6 раз.

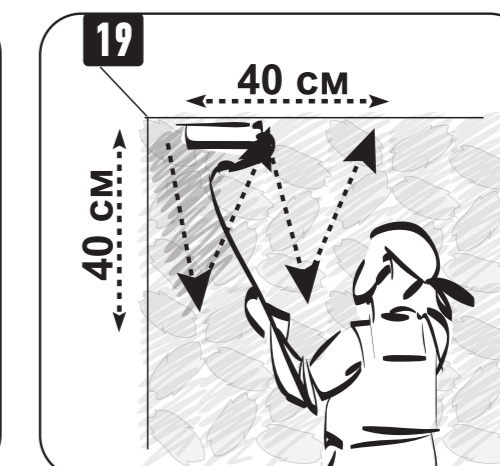

Нанесите материал в верхнем левом углу буквой **W** на участок высотой и шириной 40 см.

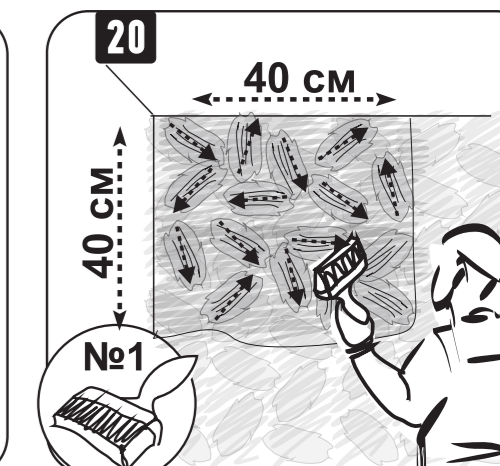

Обработайте поверхность КИСТЬЮ №1 короткими мазками в разные стороны, укрывая поверхность перламутром.

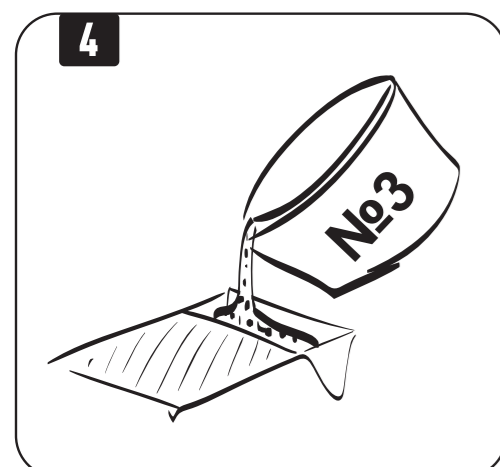

Налейте материал из ведра №3 в лоток для краски

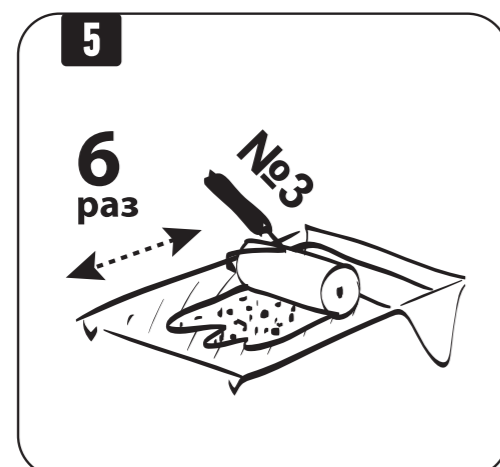

Окуните ВАЛИК №3 в материал и прокатайте им по лотку не менее 6 раз.

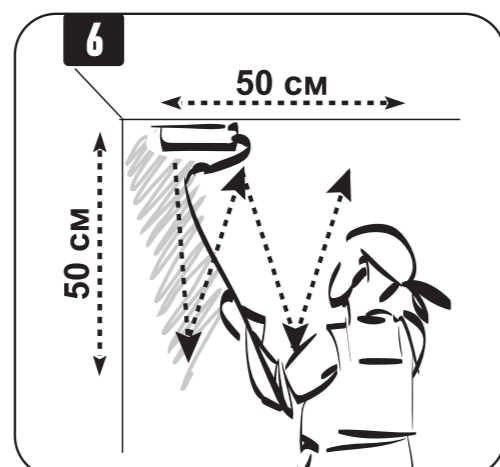

Приложите валик в верхний левый угол и нанесите материал на стену в виде буквы **W** высотой и шириной 50 см

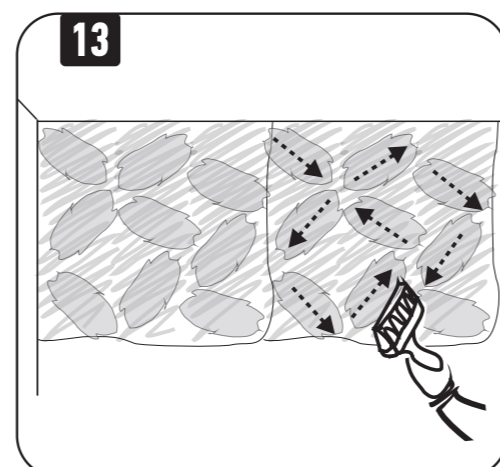

Обработайте поверхность кистью короткими мазками в разные стороны.

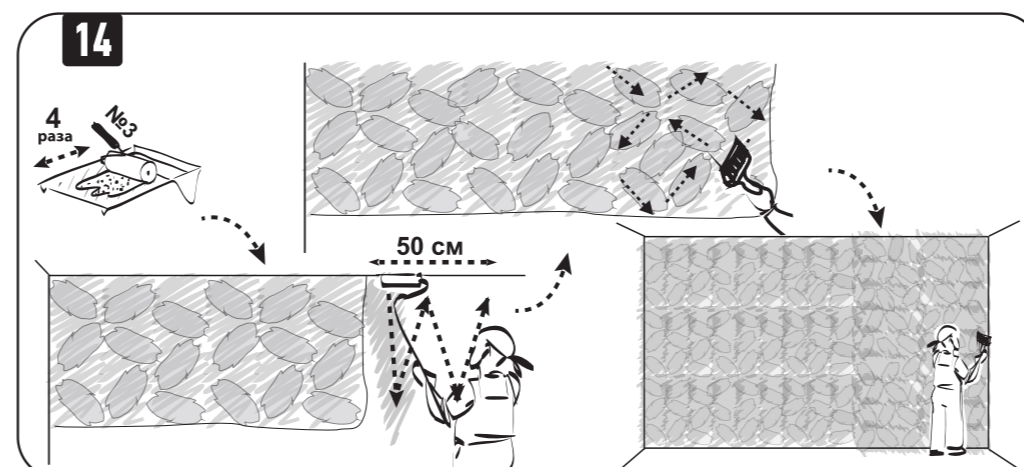

Повторяя действия 11-13, нанесите материал на всю поверхность стены.

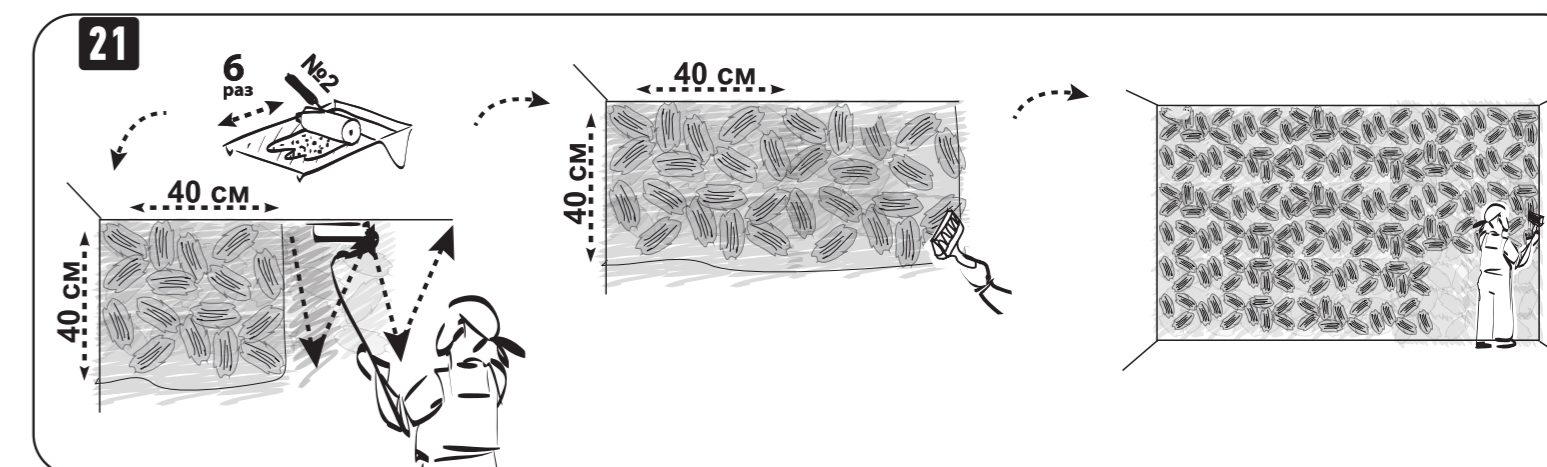

Повторяя действия 18-20, нанесите материал на соседний участок, а затем на всю поверхность.

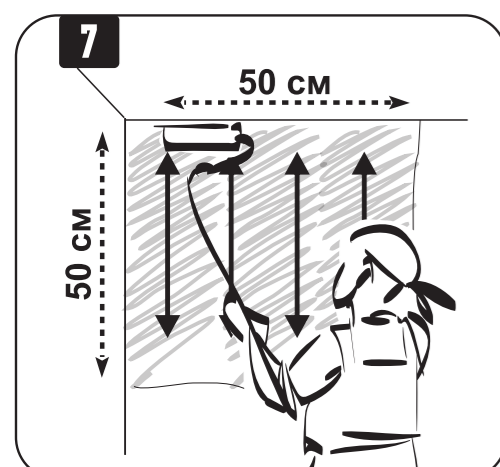

Прокатайте валиком вверх вниз, выравнивая нанесенную краску

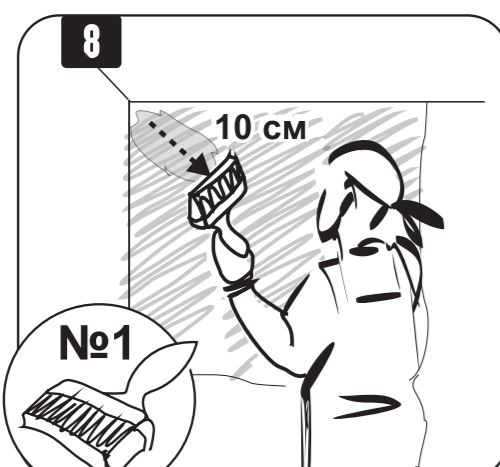

Возьмите КИСТЬ №1. Приставьте в верхний левый угол и проведите мазок вниз и вправо длиной 10 см



Поставьте кисть рядом справа и проведите мазок 10 см вниз и влево



Тщательно вымойте валик и кисть теплой водой с мылом. Время высыхания материала 6 часов.

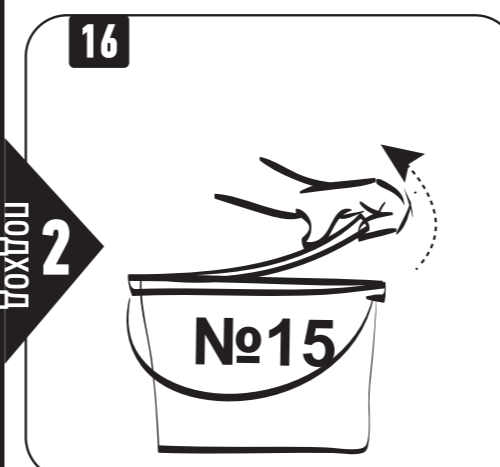

Возьмите ведро №15 (лак). Откройте крышку.

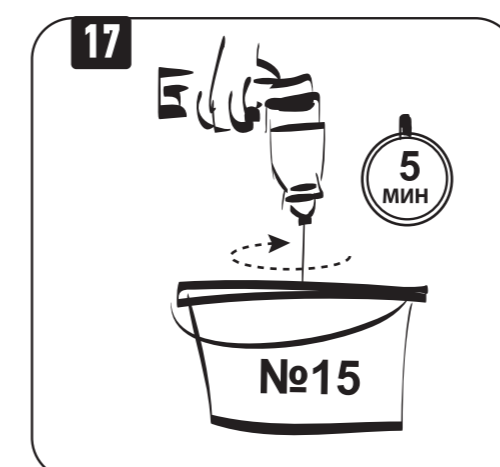

Перемешивайте дрелью с мешалкой не менее 5 минут.



Тщательно вымойте валик и кисть теплой водой с мылом.